

788700/880500/7353/8891 – Zahradní domeček NEAT TIDY přírodní/ barevný

Výrobce:



The Step2 Company, LLC.
10010 Aurora-Hudson Rd.
Streetsboro, OH 44241 USA
1-800-347-8372
Valid only in U.S.A. and Canada
Numéro disponible uniquement aux États-Unis et au Canada
Número válido solo en EUA y Canadá
(330)656-0440
www.step2.com

STEP2 UK LTD.
Oaks Business Park
Tustin Way, Longridge Road
Preston, PR2-5LX

TEL# 0844 8800 740
Step2 UK website: www.step2uk.com

Tento výrobek je určen pro děti od **3 let** a pouze k domácímu vnitřnímu i venkovnímu použití.
Výrobek splňuje podmínky evropských norem EN71
Vždy pracujte zároveň s originálním návodem k použití, jenž je nedílnou součástí balení výrobku.

Obsah balení:

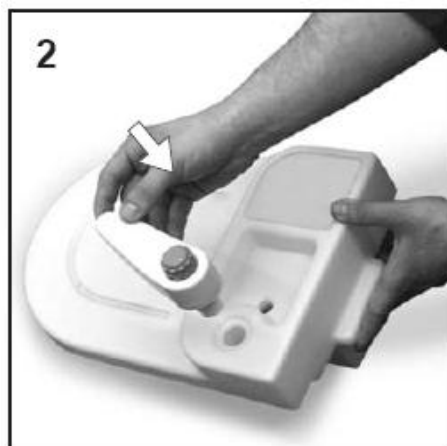
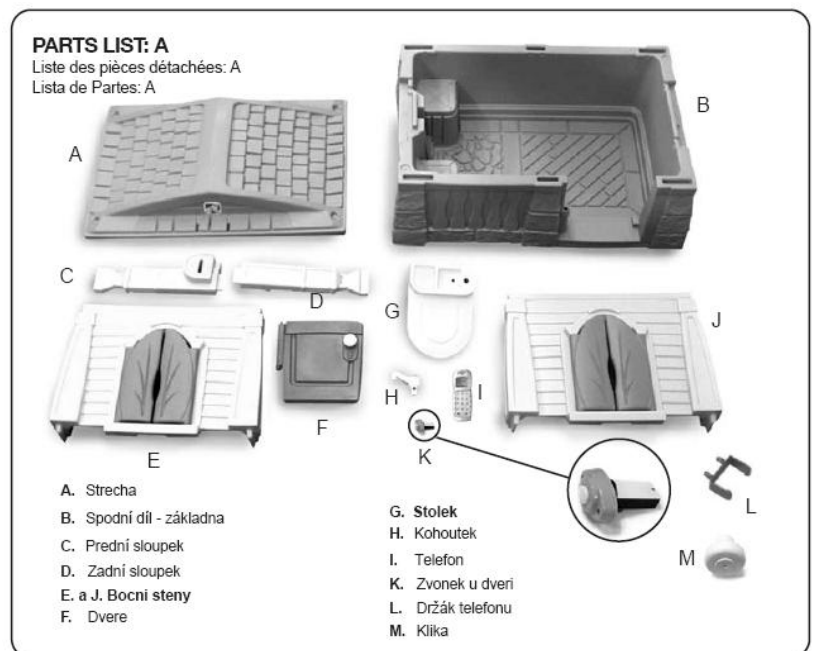
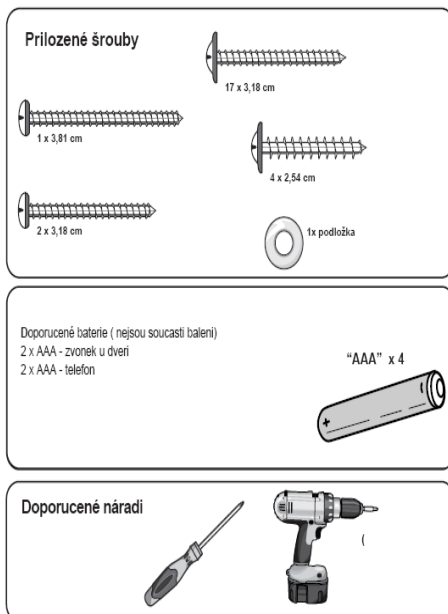

Vložte kohoutek do otvoru u dřezu a silně zatlačte.

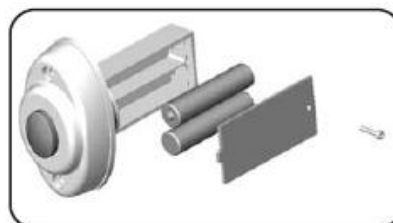

Instalace a výměna baterií dvéřního zvonku

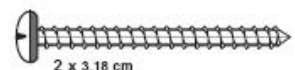
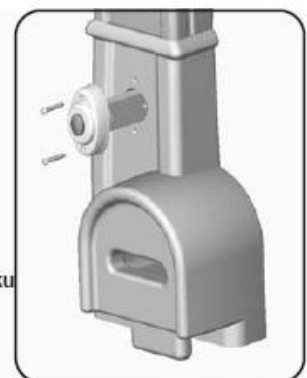

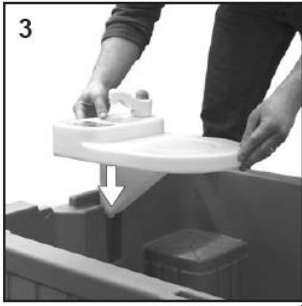

Zasuňte stoleček do výřezu ve spodním dílu domečku.
Přišroubujte ve spodní části podpěry.

Boční stěnu zasad'te do otvorů na spodním díle domečku. To samé proved'te i s druhou boční stěnou na opačné straně a přišroubujte.

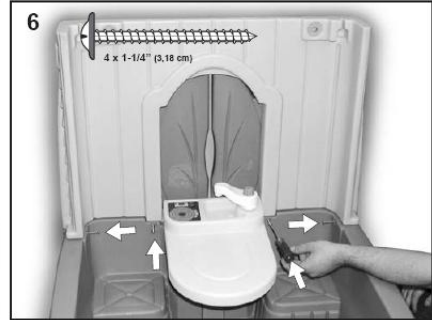
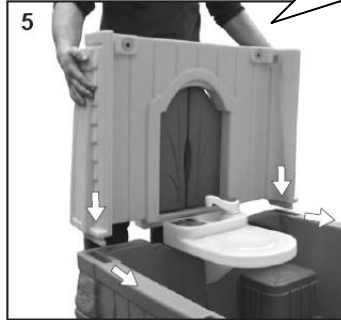
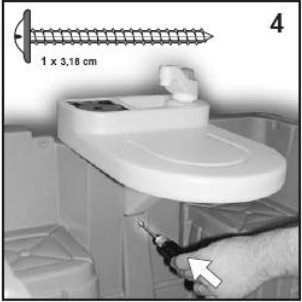

Montáž dveřní kliky a osazení dvířek

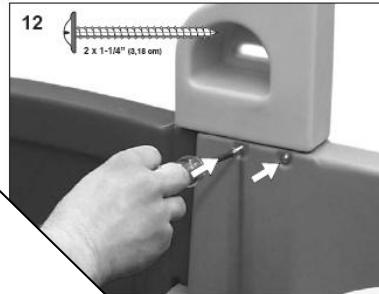
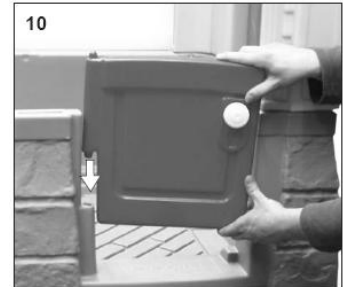
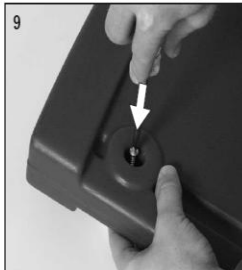
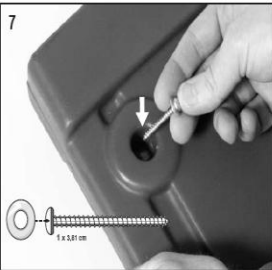

Přední a zadní sloupek zasad'te do otvorů ve spodním díle domečku a přišroubujte.

Nasad'te střechnu a přišroubujte.

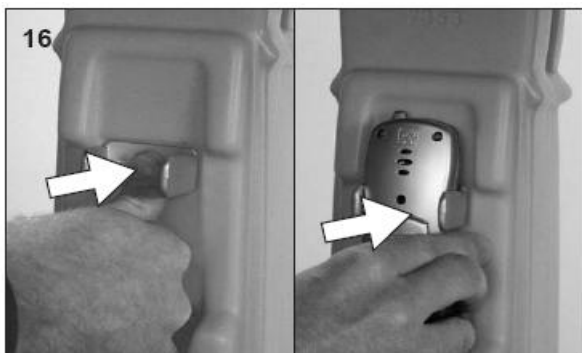

Držák na telefon připevněte na sloupek a osad'te telefon.

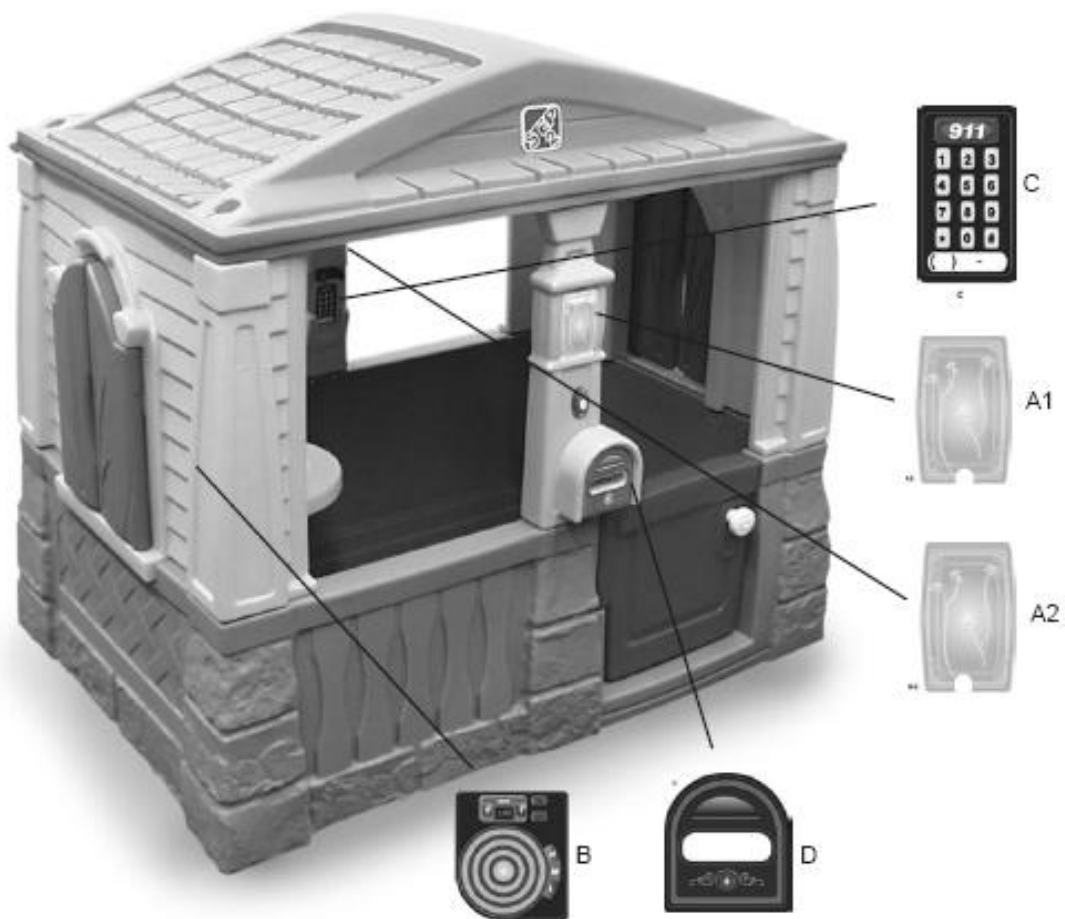

Domeček polepte dekoračními samolepkami.
POZOR: Povrch musí být čistý a suchý.